

滚针轴承

连杆大端用 内接圆径12~30mm-FWF-15199-E

参数信息:

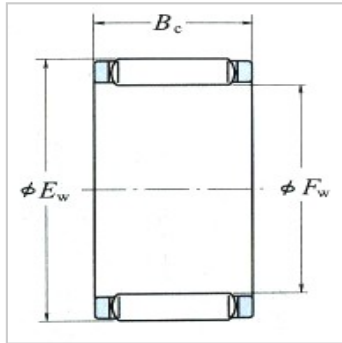

外形尺寸(mm) :

F :	15
E :	19
Bc-0.4 :	9

额定载荷(N) :

Cr :	5650
Cor :	6250

额定载荷{kgf} :

Cr :	575
Cor :	640

轴承代号 : FWF-1519
9-E

(参考) : 4.1

: